

Gamme Bornes & Potelets

Sécuriser, identifier, baliser.

Selon les modèles, les bornes et potelets Vhm intègrent de multiples options : dispositifs d'amovibilité, détection visuelle, anti béliér, oreilles et chaînes, etc...

Les familles de bornes et potelets présentent des esthétiques et des conceptions adaptées aux différentes implantations et utilisations envisagées dans le paysage urbain.

Les matériaux

Les produits Vhm sont fabriqués dans différents matériaux pour s'adapter aux mieux à vos besoins.

La fonte, matériau noble et durable, se caractérise à la fois par sa résistance aux agressions et aux chocs de la vie urbaine, mais se plie aussi aux interprétations des designers les plus créatifs.

L'acier et l'Inox donne une touche contemporaine et épurée aux produits.

Le bois permet d'apporter confort et chaleur à notre mobilier.

Préparation des supports et finition :

Chaque matériau bénéficie de traitements adaptés :

Fonte : métallisation au zinc (norme NF EN ISO 2063)

Inox : phosphatation passivation

Acier : galvanisation à chaud (NF EN ISO 1461), métallisation au zinc (NF EN ISO 2063)

Bois : nous utilisons en standard des bois certifiés d'origine PEFC : nous proposons du chêne de nos régions, simplement huilé. Vous pourrez, au choix, le laisser griser naturellement ou

l'entretenir en fonction de vos désirs. Sur demande nous pouvons vous proposer une solution en bois exotique.

Tous nos produits peuvent recevoir une finition au RAL de votre choix par application d'une peinture poudre thermodurcissable polyester ou d'une peinture polyzinc.

L'installation

La conception des produits Vhm prend en compte les contraintes de pose et la dimension esthétique.

Nos produits s'adaptent à vos projets et nous vous proposons différents types de fixations pour toutes les situations.

Les options

Sur demande, nos produits sont proposés avec des options de traitement pour milieu agressif (bord de mer) ou très agressif (Front de mer etc.). Certains produits sont personnalisables avec l'écusson des communes.

Les pictogrammes :

PMR : conforme à l'arrêté du 18 septembre 2012

Anti-béliér

Amovible

Option Chaîne



Bornes & Potelets

mobilier
urbain

Bornes
Potelets

Aileron  3

Ambre  4

Aravis  5

Atlas  6

Azur  7

Beaucaire  8

Belleforte  9

Centaure  10

Damoclès  11

Diane  12

Émeraude  13

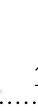
Eurydice  14

Géode  15

Jade  16

Junon  17

Muse  18

Neptune  19

Olympe  20

Onyx  21

Opale  22

Persée  23

Quartz  24

Rubis  25

Saphir  26

Ulysse  27

Vénus  28

Aileron

Design : Agence Laverne Paysage

- Dimensions (L x l x ht hors sol) : 900 x 240 x 260 mm
- Matière : Fonte
- Fixation : Scellement direct
- Poids : 48 kg
- Finition : Peinture polyester RAL au choix
- Options :
 - Plus-value haute tenue pour milieu agressif
 - Plus-value haute tenue pour milieu très agressif



Ambre

- Dimensions (L x l x ht hors sol) : 100 x 90 x 1000 mm
- Matière : Acier galvanisé et décor chêne huilé
- Fixation : Scellement direct, platine 127 x 127 mm
- Poids : 7,5 kg
- Finition : Peinture polyester RAL au choix
- Options :
 - Plus-value haute tenue pour milieu agressif
 - Plus-value haute tenue pour milieu très agressif
 - Bois tropical ou polymère sur demande



Aravis

- › Dimensions (L x l x ht hors sol) : 80 x 80 x 1000 mm
- › Matière : Acier galvanisé et bois
- › Fixation : Platine 127 x 127 mm
- › Poids : 7,5 kg
- › Finition : Peinture polyester RAL au choix
- › Options :
 - Plus-value haute tenue pour milieu agressif
 - Plus-value haute tenue pour milieu très agressif



Atlas



- Dimensions (Ø x ht hors sol) : 76 x 1000 mm
- Disponible également en Ø 139mm et en 168mm
- Disponible en version cheminement (hauteur hors sol 1200 mm) avec tête contrastée (selon l'arrêté du 18 septembre 2012)
- Matière : Acier galvanisé
- Fixation : Scellement direct, platine 127 x 127 mm, Cit'Ybloc, ou fourreau (uniquement Ø 76 mm)
- Poids : 8 kg (version scellement direct Ø 76 mm hauteur 1000 mm) autres versions – veuillez nous consulter
- Finition : Peinture polyester RAL au choix
- Options :
 - Plus-value haute tenue pour milieu agressif
 - Plus-value haute tenue pour milieu très agressif



Azur



- › Dimensions (L x l x ht hors sol) : 60 x 60 x 1000 mm
- › Disponible en version cheminement (hauteur hors sol 1200 mm) avec tête contrastée (selon l'arrêté du 18 septembre 2012)
- › Matière : Acier galvanisé
- › Fixation : Scellement direct, platine 127 x 127 mm, Cit'Ybloc
- › Poids : 8 kg
- › Finition : Peinture polyester RAL au choix
- › Options :
 - Plus-value haute tenue pour milieu agressif
 - Plus-value haute tenue pour milieu très agressif

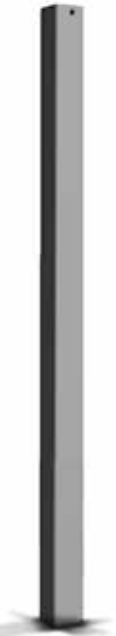

Beaucaire



Design : Ph. GONNET

Beaucaire potelet disponible en version cheminement

Modèle BASSE

- Dimensions (Ø maxi x ht hors sol) : 250 x 350 mm
- Matière : Fonte
- Fixation : Scellement direct
- Poids : 26 kg

Modèle HAUTE

- Dimensions (Ø maxi x ht hors sol) : 154 x 500 mm
- Matière : Fonte
- Fixation : Scellement direct ou Cit'Ybloc,
- Poids : 16 kg (version scellement direct)
autres versions – veuillez nous consulter

Modèle POTELET

- Dimensions (Ø maxi x ht hors sol) : 90 x 1000 mm
 - Matière : Fonte
 - Fixation : Scellement direct ou Cit'Ybloc,
 - Poids : 32 kg (version scellement direct)
autres versions – veuillez nous consulter
- Finition pour la gamme :
Peinture polyester RAL au choix
- Options :
- Plus-value haute tenue pour milieu agressif
 - Plus-value haute tenue pour milieu très agressif



Belleforte



Design : STOA

- › Dimensions (Ø maxi x ht hors sol) : 480 x 830 mm
- › Matière : Fonte
- › Fixation : Platine 250 x 250 mm
- › Poids : 167 kg
- › Finition : Peinture polyester RAL au choix
- › Options :
 - Plus-value haute tenue pour milieu agressif
 - Plus-value haute tenue pour milieu très agressif



Centaure



- Dimensions (Ø maxi x ht hors sol) : 375 x 1355 mm
- Matière : Fonte
- Fixation : Platine 200 x 200 mm
- Poids : 157 kg
- Finition : Peinture polyester RAL au choix
- Options :
 - Plus-value haute tenue pour milieu agressif
 - Plus-value haute tenue pour milieu très agressif
 - Écusson personnalisable



Damoclès



- Dimensions (Ø x ht hors sol) : 76 x 1000 mm
- Disponible en version cheminement (hauteur hors sol 1200 mm) avec tête contrastée (selon l'arrêté du 18 septembre 2012)
- Matière : Acier
- Fixation : Scellement direct, platine 127 x 127 mm, Cit'Ybloc ou fourreau
- Poids : 10,5 kg (version scellement direct hauteur 1000 mm) autres versions – veuillez nous consulter
- Finition : Peinture polyzinc RAL au choix
- Options :
 - Plus-value haute tenue pour milieu agressif
 - Plus-value haute tenue pour milieu très agressif
 - Finition galvanisée sur demande

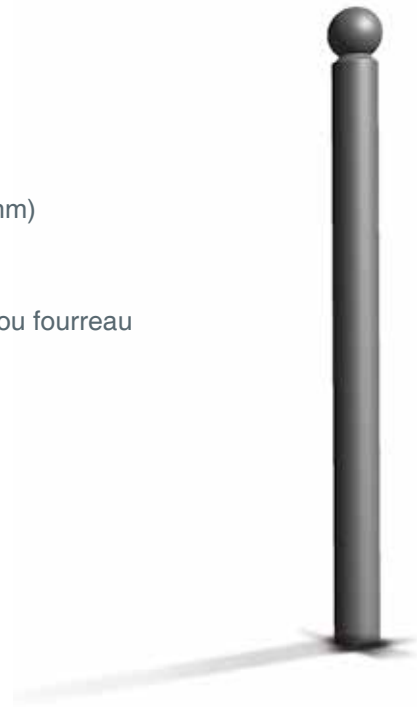

Diane

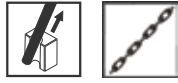

- Dimensions (Ø x ht hors sol) : 60 x 1000 mm
- Matière : Acier + Fonte
- Fixation : Scellements direct, platine 127 x 127 mm, Cit'Ybloc ou fourreau
- Poids : 13 kg (version scellement direct)
autres versions – veuillez nous consulter
- Finition : Métallisation + peinture polyester haute tenue RAL au choix
- Options :
 - Plus-value haute tenue pour milieu très agressif



Émeraude



- Dimensions (Ø x ht hors sol) : 76 x 1000 mm
- Disponible également en Ø 89 mm
- Disponible en version cheminement (hauteur hors sol 1200 mm) avec tête contrastée (selon l'arrêté du 18 septembre 2012)
- Matière : Acier galvanisé
- Fixation : Scelllements direct, platine 127 x 127 mm, Cit'Ybloc ou fourreau
- Poids : 8,5 kg (version scellement direct hauteur 1000 mm) autres versions – veuillez nous consulter
- Finition : Peinture polyester RAL au choix
- Options :
 - Plus-value haute tenue pour milieu agressif
 - Plus-value haute tenue pour milieu très agressif
 - Disponible en version mixte avec tête en inox (uniquement pour Ø 76 mm)
 - Disponible en version inox

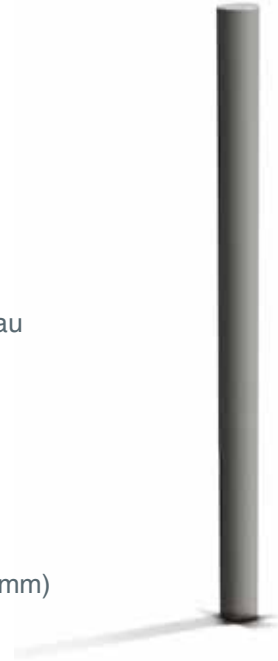

Eurydice



- Dimensions (Ø x ht hors sol) : 127 x 1000 mm
- Disponible en version cheminement (hauteur hors sol 1200 mm) avec tête contrastée (selon l'arrêté du 18 septembre 2012)
- Matière : Acier galvanisé et tête en fonte
- Fixation : Scellement direct ou Cit'Ybloc
- Poids : 19 kg (version scellement direct hauteur 1000 mm) autres versions – veuillez nous consulter
- Finition : Métallisation + peinture polyester haute tenue RAL au choix
- Options :
 - Plus-value haute tenue pour milieu très agressif

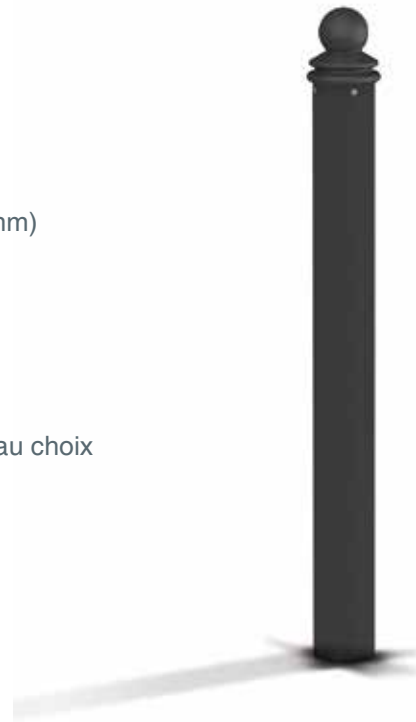

Géode



- Dimensions (Ø x ht hors sol) : 76 x 1000 mm
- Disponible en version cheminement (hauteur hors sol 1200 mm) avec tête contrastée (selon l'arrêté du 18 septembre 2012)
- Matière : Acier galvanisé
- Fixation : Scellement direct, platine 127 x 127 mm, Cit'Ybloc ou fourreau
- Poids : 9,5 kg (version scellement direct hauteur 1000 mm) autres versions – veuillez nous consulter
- Finition : Peinture polyester RAL au choix
- Options :
 - Plus-value haute tenue pour milieu agressif
 - Plus-value haute tenue pour milieu très agressif



Jade

- Dimensions (L x l x ht hors sol) : 50 x 50 x 1000 mm
- Matière : Acier galvanisé
- Fixation : Scellement direct, platine 127 x 127 mm ou Cit'Ybloc
- Poids : 5 kg (version scellement direct)
autres versions – veuillez nous consulter
- Finition : Peinture polyester RAL au choix
- Options :
 - Plus-value haute tenue pour milieu agressif
 - Plus-value haute tenue pour milieu très agressif



Junon

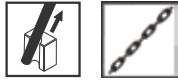

- › Dimensions (Ø maxi x ht hors sol) : 220 x 1015 mm
- › Matière : Fonte ou Fonte d'aluminium
- › Fixation : Scellement direct, platine 127 x 127 mm
- › Poids : 25 kg (version fonte) – 12 kg (version aluminium)
- › Finition : Peinture polyester RAL au choix
- › Options :
 - Plus-value haute tenue pour milieu agressif
 - Plus-value haute tenue pour milieu très agressif

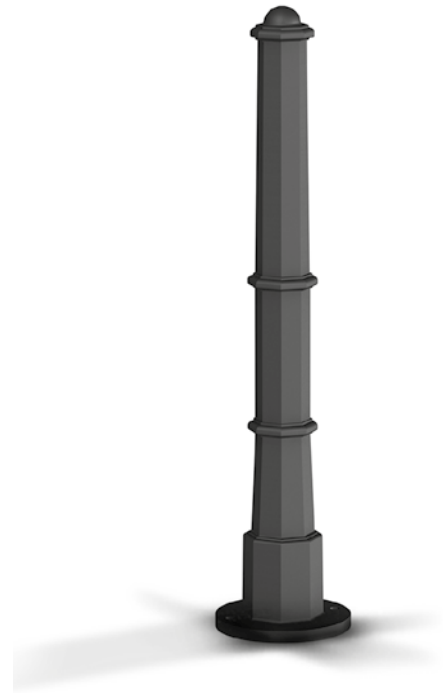

Muse

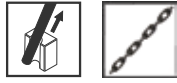

- Dimensions (Ø maxi x ht hors sol) : 154 x 1080 mm
- Matière : Fonte
- Fixation : Platine 130 x 130 mm ou fourreau
- Poids : 32 kg
- Finition : Peinture polyester RAL au choix
- Options :
 - Plus-value haute tenue pour milieu agressif
 - Plus-value haute tenue pour milieu très agressif



Neptune

- › Dimensions (Ø maxi x ht hors sol) : 265 x 1020 mm
- › Matière : Fonte
- › Fixation : Platine 200 x 200 mm
- › Poids : 65 kg
- › Finition : Peinture polyester RAL au choix
- › Options :
 - Plus-value haute tenue pour milieu agressif
 - Plus-value haute tenue pour milieu très agressif



Olympe



(Olympe A,B et C disponible en version cheminement avec têtes contrastées)

Modèle A

- Dimensions (Ø maxi x ht hors sol) : 140 x 1030 mm
- Matière : Fonte ou aluminium
- Fixation : Scellement direct ou Cit'Ybloc
- Poids : 30 kg (version fonte) – 12 kg (version aluminium)

Modèle B

- Dimensions (Ø maxi x ht hors sol) : 140 x 1030 mm
- Matière : Fonte
- Fixation : Scellement direct
- Poids : 33 kg

Modèle C

- Dimensions (Ø maxi x ht hors sol) : 98 x 1000 mm
- Matière : Fonte
- Fixation : Platine ou Cit'Ybloc
- Poids : 22 kg

Modèle D

- Dimensions (Ø maxi x ht hors sol) : 140 x 400 mm
- Matière : Fonte
- Fixation : Scellement direct ou Cit'Ybloc
- Poids : 15 kg

- Finition : Peinture polyester RAL au choix
- Options :
 - Plus-value haute tenue pour milieu agressif
 - Plus-value haute tenue pour milieu très agressif

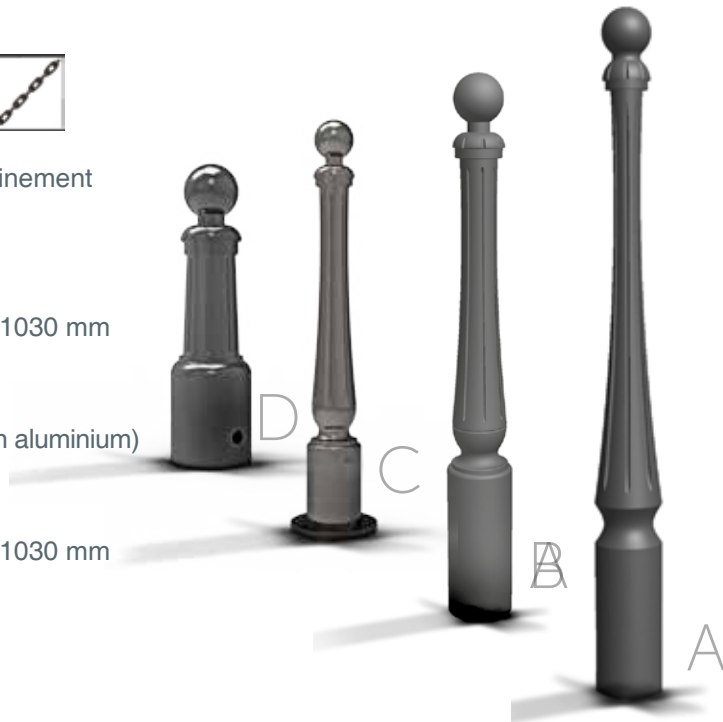

Onyx



- Dimensions (L x l x ht hors sol) : 60 x 60 x 1000 mm
- Disponible en version cheminement (hauteur hors sol 1200 mm) avec tête contrastée (selon l'arrêté du 18 septembre 2012)
- Matière : Acier galvanisé
- Fixation : Scellement direct, platine 127 x 127 mm ou Cit'Ybloc
- Poids : 7,5 kg
- Finition : Peinture polyester RAL au choix
- Options :
 - Plus-value haute tenue pour milieu agressif
 - Plus-value haute tenue pour milieu très agressif

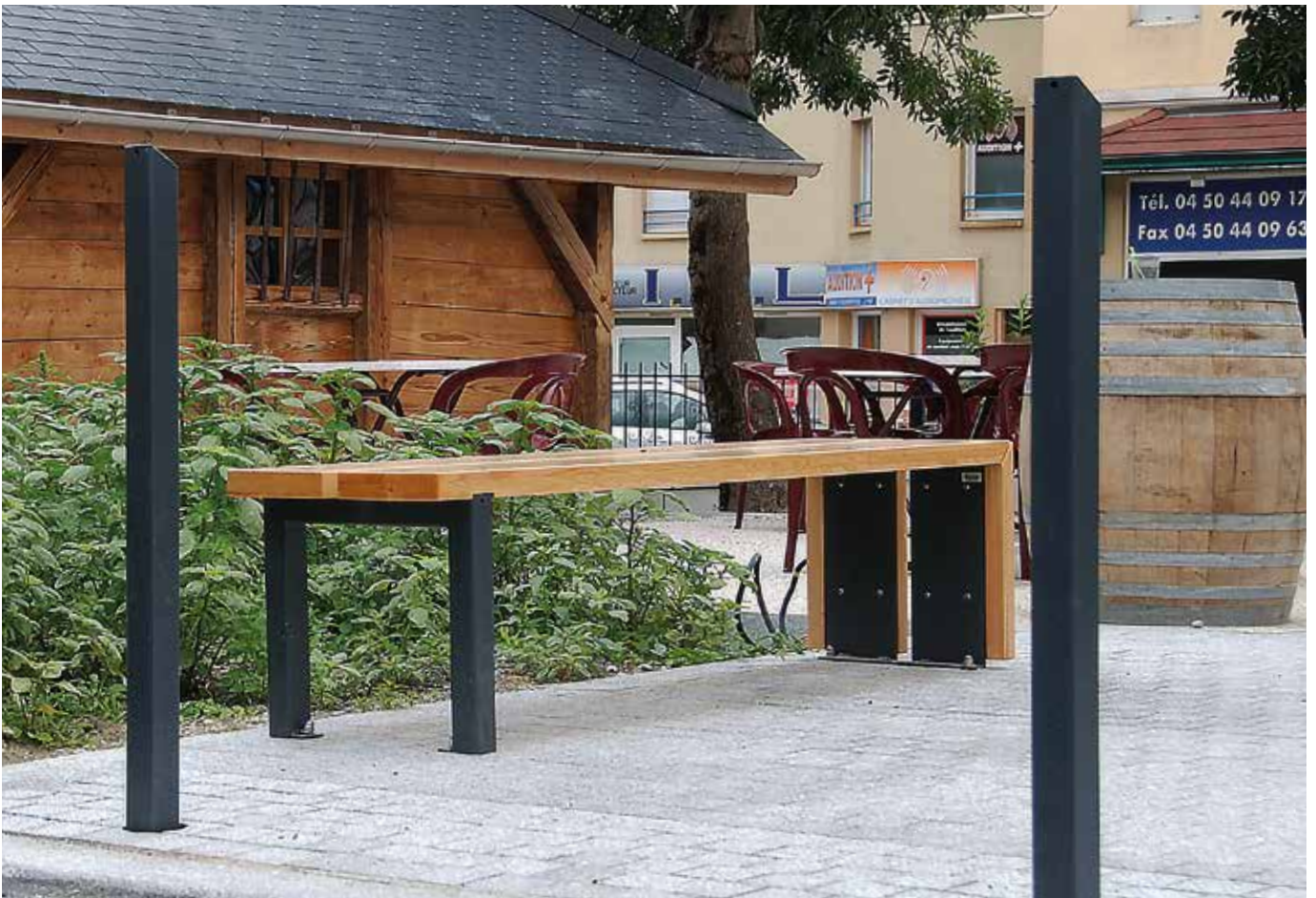

Opale



- Dimensions (L x l x ht hors sol) : 96 x 60 x 1100 mm
- Disponible en version cheminement avec tête contrastée (selon l'arrêté du 18 septembre 2012)
- Matière : Fonte
- Fixation : Scellement direct ou Cit'Ybloc
- Poids : 25 kg
- Finition : Peinture polyester RAL au choix
- Options :
 - Plus-value haute tenue pour milieu agressif
 - Plus-value haute tenue pour milieu très agressif



Persée



- Dimensions (Ø x ht hors sol) : 180 x 839 mm
- Matière : Fonte
- Fixation : Platine 160 x 160 mm
- Poids : 30 kg
- Finition : Peinture polyester RAL au choix
- Options :
 - Plus-value haute tenue pour milieu agressif
 - Plus-value haute tenue pour milieu très agressif



Quartz



- Dimensions (Ø x ht hors sol) : 76 x 1000 mm
- Disponible en version cheminement (hauteur hors sol 1200 mm) avec tête contrastée (selon l'arrêté du 18 septembre 2012)
- Matière : Acier galvanisé
- Fixation : Scellement direct, platine 127 x 127 mm, Cit'Ybloc ou fourreau
- Poids : 9,5 kg (version scellement direct hauteur 1000 mm) autres versions – veuillez nous consulter
- Finition : Peinture polyester RAL au choix
- Options :
 - Plus-value haute tenue pour milieu agressif
 - Plus-value haute tenue pour milieu très agressif

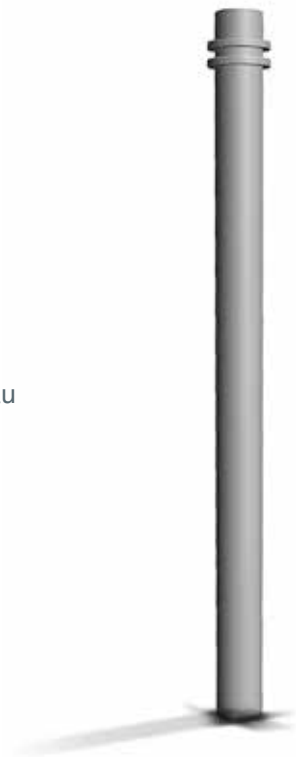

Rubis



- Dimensions (L x l x ht hors sol) : 60 x 60 x 1000 mm
- Disponible en version cheminement (hauteur hors sol 1200 mm) avec tête contrastée (selon l'arrêté du 18 septembre 2012)
- Matière : Acier galvanisé
- Fixation : Scellement direct, platine 127 x 127 mm ou Cit'Ybloc
- Poids : 6,5 kg (version scellement direct hauteur 1000 mm) autres poids – veuillez nous consulter
- Finition : Peinture polyester RAL au choix
- Options :
 - Plus-value haute tenue pour milieu agressif
 - Plus-value haute tenue pour milieu très agressif

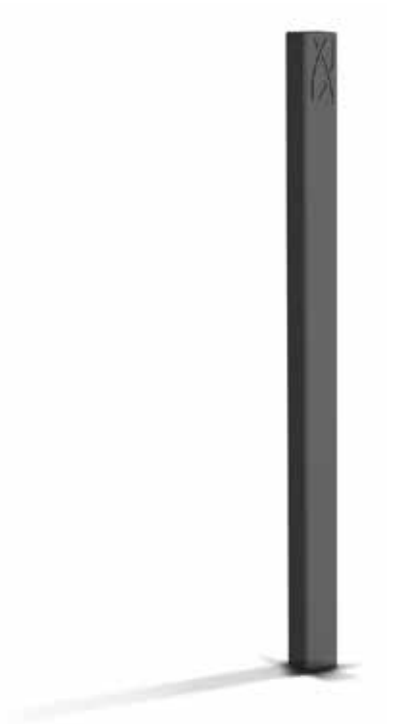

Saphir

- Dimensions (Ø x ht hors sol) : 76 x 1000 mm
- Disponible en version cheminement (hauteur hors sol 1200 mm) avec tête contrastée (selon l'arrêté du 18 septembre 2012)
- Matière : Acier galvanisé
- Fixation : Scellement direct, platine 127 x 127 mm, Cit'Ybloc ou fourreau
- Poids : 9 kg (version scellement direct hauteur 1000 mm) autres versions – veuillez nous consulter
- Finition : Peinture polyester RAL au choix
- Options :
 - Plus-value haute tenue pour milieu agressif
 - Plus-value haute tenue pour milieu très agressif



Ulysse



- › Dimensions (Ø maxi x ht hors sol) : 375 x 1054 mm
- › Matière : Fonte
- › Fixation : Platine 260 x 260 mm
- › Disponible également en version cheminement à tête contrastée
- › Poids : 107 kg
- › Finition : Peinture polyester RAL au choix
- › Options :
 - Plus-value haute tenue pour milieu agressif
 - Plus-value haute tenue pour milieu très agressif
 - Ecusson personnalisable



Vénius



Design : STOA

- Dimensions (Ø maxi x ht hors sol) : 660 x 1390 mm
- Matière : Fonte
- Fixation : Scellement direct
- Poids : 422 kg
- Finition : Peinture polyester RAL au choix
- Options :
 - Plus-value haute tenue pour milieu agressif
 - Plus-value haute tenue pour milieu très agressif

